

ÁRNYÉKOLÁSTECHNIKA
NAGYKERESKEDELMI KFT

ÁRLISTA

ÉRVÉNYES: 2026.04.20-TÓL

VISSZAVONÁSIG, VAGY ÚJ ÁRLISTA KIADÁSÁIG.

Az árak az ÁFA-t tartalmazzák.

Elérhetőségeink:

**Cím: 7900 Szigetvár, Rákóczi utca 7/3.
Tel: 73/510-401**

Kis Attila

Mobil: 30/833-1304

Területi képviselő

Horváth Attila

Mobi:30/235-0927

Iroda

Molnár Piroska

Mobil: 20/357-4550

Kis Boglárka

Mobil:20/357-4730

Gyártás, műszaki vezető, szállítás

Zsigmond Dezső

Mobil:20/357-4445

Rendelés leadás:

E-mail: info@kisarnyek.hu VAGY megrendeles@kisarnyek.hu

www.kisarnyek.hu

MAGASSÁGI HATÁROK

ALU 5 SZÖG 20° ÉS 45° . GYÁRI ALU VAKOLHATÓ 90°		
MÉRETHATÁR MŰANYAG BIZTONSÁGI FELTOLÁSGÁTLÓVAL SZERELT ALUMÍNIUM REDŐNY ESETÉN		
13,7	150 cm	műanyag
	142 cm	alumínium
16,5	250 cm	műanyag
	180 cm	műanyag + kombi
	242 cm	alumínium
	172 cm	alumínium + kombi
18	270 cm	műanyag
	220 cm	műanyag + kombi
	310 cm	alumínium
	220 cm	alumínium + kombi
20,5	300 cm	műanyag
	240 cm (nem ajánlott)	műanyag + kombi
	402 cm	alumínium
	240 cm (nem ajánlott!)	alumínium + kombi

VAKOLHATÓ NINCS

ALU 6 SZÖG POFA		
13,7	150 cm	műanyag
16,5	250 cm	műanyag
	180 cm	műanyag + kombi

MÉRETHATÁR FÉM FELTOLÁSGÁTLÓVAL SZERELT ALU REDŐNY ESETÉN		
13,7	155 cm	alumínium
16,5	250 cm	alumínium
	175 cm	alumínium + kombi
18	310 cm	alumínium
	220 cm	alumínium + kombi
20,5	402 cm	alumínium
	240 cm	alumínium + kombi

HA A TOK MÉRET MÉRETHATÁROS ÉS A BEÉPÍTÉSI MÉLYSÉG MIATT SZÜKSÉGES A KISEBB TOK MÉRETE, ABBAN AZ ESETBEN KÉRJÜK FELTÜNTETNI, HOGY SIMA FÉM FELTOLÁSGÁTLÓVAL KÉRIK AZ ÖSSZESZERELÉST!

MŰANYAG LÉCES REDŐNYÖK

**FEHÉR SZÍNEN.
FÉM TENGELLYEL SZERELVE.
MŰANYAG LÉCES REDŐNY NEM MOTORIZÁLHATÓ.
MAXIMÁLIS SZÉLESSÉG: 180 CM, DE LEGFELJEBB 3 m².
LEGKISEBB KISZÁMLÁZHATÓ MÉRET: 1 m².**

ALUMÍNIUM OLDALPOFÁS REDŐNYÖK, MŰANYAG LÉCCEL, FÉM TENGELLYEL SZERELVE

Lindab tok, keskeny kefék lefutó	43,32 €	m ²
Lindab tok, szúnyoghálóval kombinált	66,60 €	m ²
Vakolható lindab tok és szerelőfedél, szélesített oldalpofa, alu. z., keskeny kefék lefutó	54,00 €	m ²
Vakolható lindab tok és szerelőfedél, szélesített oldalpofa, alu. z., kefék lefutó, kombinált	77,28 €	m ²
Vakolható lindab tok, extrudált alu. szerelőfedél, szélesített oldalpofa, alu. z., keskeny kefék lefutó,	58,39 €	m ²
Vakolható lindab tok, extrudált alu. szerelőfedél, szélesített oldalpofa, alu. z., kefék lefutó, kombinált	82,00 €	m ²

ALU. TOKOS CSOMAG (Hajlított alu. tok, alu. záróléc, műa. keskeny kefék lefutó, szerelőcsomag)	54,35 €	m ²
ALU. TOKOS CSOMAG KOMBI (Hajlított alu. tok, alu. záróléc, műa. lefutó, kombinált, szerelőcsomag)	77,28 €	m ²
LINDAB TOKOS CSOMAG (Lindab tok, alu. záróléc, műa. keskeny kefék lefutó, szerelőcsomag)	50,85 €	m ²
LINDAB TOKOS CSOMAG KOMBI (Lindab tok, alu. záróléc, műa. lefutó, kombinált, szerelőcsomag)	73,78 €	m ²

Redőny átszabás sima	14,00 €	db
Redőny átszabás kombinált	20,00 €	db

KIEGÉSZÍTÉS A REDŐNY ÁRAKHOZ

Alu záróléc felár (keskeny)	+	3,97 €	m ²
Alu lefutó felár	+	9,94 €	m ²
Alu kombi lefutó felár	+	12,68 €	m ²
Lindab lemez fedés (saját), tok hátsó rész	+	5,58 €	fm
Szerelőcsomag (fehér, barna)		5,46 €	db

ALKATRÉSZEK, TARTOZÉKOK

Üres lindab tok, alumínium oldalpofával	26,97 €	fm
Üres hajlított alumínium tok	29,12 €	fm
Üres Vakolható lindab tok lindab szerelőfedél	37,05 €	fm

Az árak az ÁFA-t tartalmazzák.

PL CLASSIC TÍPUSÚ ALUMÍNIUM REDŐNYÖK 45°-OS TOKKAL

ALAPÁRAS SZÍNBEN (tok, lefutók, záróléc, hálóakasztók): 01, 02, 03, 05, 08, 09, 16, 23

**A REDŐNYÖK SZÉLES ALU ZÁRÓLÉCCSEL,
KÉZI MŰKÖDTETÉS: FÉM FELTOLÁSGÁTLÓVAL,
A MOTOROS MŰKÖDTETÉS: MŰANYAG BIZTONSÁGI FELTOLÁSGÁTLÓVAL VAN SZERELVE.
A KOMBI VERZIÓNÁL A FEDÉL ALSÓ RÉSZÉ 90°-BAN VAN VISSZAGÖRGÖZVE.
39MM-ES LÉCCSEL A MAXIMÁLIS SZÉLESSÉG: 270 CM, DE LEGFELJEBB 6,5 m².
BIZTONSÁGGAL SZÁLLÍTHATÓ MAXIMUM MÉRET: 355 CM.
LEGKISEBB KISZÁMLÁZHATÓ MÉRET: 1 m².**

Komplett alumínium sima	73,50 €	m ²
Komplett alumínium kombi	106,10 €	m ²
Komplett alumínium vakolható	90,27 €	m ²
Komplett alumínium vakolható kombi	114,89 €	m ²
Alumínium tok, lefutó, záróléc, műa. léccel	70,91 €	m ²
Alumínium tok, lefutó, záróléc, műa. léccel kombi	88,49 €	m ²
Alumínium tok, lefutó, záróléc, műa. léccel vakolható	72,65 €	m ²
Alumínium tok, lefutó, záróléc, műa. léccel kombi vakolható	97,29 €	m ²

Feláras alumínium lécek (famintás): 22, 30, 34, 48, 54	2,09 €	m ²
---	--------	----------------

Fóliás felár komplett mahagóni, dió, mocsártölgy, aranytölgy, winchester festett tokkal (a léccel felárát nem tartalmazza):	30%
--	------------

RAL szín felár (tok, lefutók, záróléc, hálóakasztók):	20%
Feláras RAL színek esetében:	30%

RAL szín felár PL Classic műanyag léces redőnyök esetében:	25%
Feláras RAL színek esetében:	35%



(A képek csak illusztrációk!)

Szerelőcsomag fehér, barna	5,46 €	db
Szerelőcsomag aranytölgy, antracit	6,08 €	db

Üres gyári alumínium tok	45,16 €	fm
Üres vakolható gyári alumínium tok extrudált szerelőfedéllel	55,76 €	fm

Vario lefutó felár alu. redőnyhöz (alá)	68,96 €	redőny
---	---------	--------

**Termékeinkre 1 év garanciát vállalunk.
Az árak az ÁFA-t tartalmazzák.**

PL OMEGA TÍPUSÚ ALUMÍNIUM REDŐNYÖK EXTRUDÁLT 3 RÉSZES ÍVES TOKKAL

FEHÉR SZÍNEN!
A PL OMEGA TÍPUSÚ REDŐNYÖK FÓLIÁZVA NEM RENDELHETŐEK.

**A REDŐNYÖK SZÉLES ALU ZÁRÓLÉCCEL,
 KÉZI MŰKÖDTETÉS: FÉM FELTOLÁSGÁTLÓVAL,
 A MOTOROS MŰKÖDTETÉS: MŰANYAG BIZTONSÁGI FELTOLÁSGÁTLÓVAL VAN SZERELVE.
 39MM-ES LÉCCEL MAXIMÁLISZÉLESSÉG: 270 CM, DE LEGFELJEBB 6,5 m².
 BIZTONSÁGGAL SZÁLLÍTHATÓ MAXIMUM MÉRET: 355 CM.
 LEGKISEBB KISZÁMLÁZHATÓ MÉRET: 1 m².**

137mm-es tokkal	162 cm magasságig	113,21 €	m ²
165mm-es tokkal	250 cm magasságig	120,59 €	m ²
165mm-es tokkal kombi	180 cm magasságig	151,48 €	m ²
180mm-es tokkal	306 cm magasságig	131,30 €	m ²
180mm-es tokkal kombi	204 cm magasságig	161,42 €	m ²
205mm-es tokkal	340 cm magasságig	145,03 €	m ²
205mm-es tokkal kombi	220 cm magasságig	174,27 €	m ²
Íves lábtakaró		5,74 €	fm
Íves lábtakaróhoz rögzítő csavar		0,55 €	db
Lemez tokkal	(nem extrudált)	107,86 €	m ²
Lemez tokos kombi	(nem extrudált)	150,21 €	m ²

AMENNYIBEN NAGYOBB MÉRETŰ TOKBA KÉSZÜL A MEGRENDELÉS MINT AMIT A MAGASSÁG IGÉNYEL, AZ ADOTT TOKMÉRETTTEL SZÁMOLUNK

Feláras alumínium lécek (famintás): 22, 30, 34, 48, 54	2,09 €	m ²
---	--------	----------------

RAL szín felár (tok, lefutók, záróléc, hálóakasztók):	20%
Feláras RAL színek esetében:	30%

RAL szín felár PL OMEGA műanyag léces redőnyök esetében:	25%
Feláras RAL színek esetében:	35%



(A képek csak illusztrációk!)

Szerelőcsomag fehér, barna	5,46 €	db
Szerelőcsomag aranytölgy, antracit	6,08 €	db

Üres PL Omega típusú extrudált alu. tok 137mm-es	63,54 €	fm
Üres PL Omega típusú extrudált alu. tok 165mm-es	81,70 €	fm
Üres PL Omega típusú extrudált alu. tok 180mm-es	105,05 €	fm
Üres PL Omega típusú extrudált alu. tok 205mm-es	116,34 €	fm

**Termékeinkre 1 év garanciát vállalunk.
 Az árak az ÁFA-t tartalmazzák.**

REDŐNYLÉCEK, LEFUTÓK, KIEMELŐ PROFILOK

Műanyag palást műanyag záróléccel	23,08 €	m ²
Műanyag palást MAXI műanyag záróléccel	27,01 €	m ²
Műanyag léccel		
Műanyag léccel MINI	0,89 €	fm
Műanyag léccel MAXI	1,05 €	fm

	Fehér	Barna	
Normál kefések lefutó, műanyag	4,09 €	-	fm
Keskeny kefések lefutó (redex), műanyag	4,09 €	4,39 €	fm
Kombi lefutó, műanyag	6,34 €	6,59 €	fm

39 mm-es alu. palást záróléccel, arriterezve	fehér	49,88 €	m ²
39 mm-es alu. palást záróléccel, arriterezve	színes	52,50 €	m ²
39 mm-es alu. palást záróléccel, arriterezve	famintás	55,13 €	m ²
45 mm-es alumínium palást záróléccel, arriterezve		75,86 €	m ²
55 mm-es alumínium palást záróléccel, arriterezve		85,35 €	m ²
77 mm-es alumínium palást záróléccel, arriterezve		123,95 €	m ²
39 mm-es alumínium léccel (nincs színfelár)		2,11 €	fm
45 mm-es alumínium léccel (nincs színfelár)		2,58 €	fm
55 mm-es alumínium léccel (nincs színfelár)		4,60 €	fm
77 mm-es alumínium léccel (nincs színfelár)		8,01 €	fm
39 mm-es léccel színek: fehér: 02			
színes: 01, 03, 04, 05, 07, 08, 09, 13, 15, 16, 19, 20, 23, 26, 27			
famintás: 22, 30, 34, 48, 54			

	ALAP SZÍNEK	SZINTERES	FAMINTÁS
	fm	fm	fm
53mm x 22mm SIMA alumínium lefutó	9,74 €	12,84 €	16,05 €
53mm x 40mm KOMBI alumínium lefutó	18,04 €	22,19 €	27,74 €
80mm x 22mm H-SIMA alumínium lefutó	19,03 €	22,95 €	28,69 €
80mm x 40mm H-KOMBI alumínium lefutó	28,69 €	30,74 €	38,43 €
75mm x 28mm 55-ös alumínium lefutó	19,96 €	23,67 €	29,59 €
95mm x 35mm 77-es alumínium lefutó	35,61 €	42,72 €	53,40 €

45mm x 30mm-es KIEMELŐ PROFIL natúr	7,29 €	fm
45mm x 30mm-es KIEMELŐ PROFIL fehér, barna	9,26 €	fm
45mm x 30mm-es KIEMELŐ PROFIL szinteres	13,58 €	fm
45mm x 30mm-es KIEMELŐ PROFIL fóliás	16,09 €	fm
45mm x 30mm-es KIEMELŐ PROFILHOZ KÜLSŐ SAROK	1,82 €	db
45mm x 30mm-es KIEMELŐ PROFILHOZ REJTETT SAROK	1,05 €	db
53mm x 30mm-es KIEMELŐ PROFIL fehér	7,30 €	fm
53mm x 30mm-es KIEMELŐ PROFIL szinteres	9,13 €	fm
53mm x 40mm-es KIEMELŐ PROFIL fehér	8,05 €	fm
53mm x 40mm-es KIEMELŐ PROFIL szinteres	10,04 €	fm
53mm x 50mm-es KIEMELŐ PROFIL fehér	9,23 €	fm
53mm x 50mm-es KIEMELŐ PROFIL szinteres	11,43 €	fm

Az árak az ÁFA-t tartalmazzák.

REDŐNY ALKATRÉSZEK, TARTOZÉKOK

SZERELÉKEK		
Gurtnis automata fehér, barna	4,15 €	db
Gurtnis automata aranytölgy, antracit	4,46 €	db
Zsinóros automata fehér, barna	4,40 €	db
Zsinóros automata aranytölgy, antracit	5,78 €	db
Süllyesztett automata	13,72 €	db
Kurbilis meghajtás redőnyhöz	124,75 €	db
Gurtni kivezető fehér, barna	0,28 €	db
Gurtni kivezető kefes fehér, barna	0,77 €	db
Gurtni kivezető műanyag aranytölgy, antracit	0,49 €	db
Gurtni kivezető fém	0,68 €	db
Zsinór kivezető műanyag, rugóval fehér, barna	2,10 €	db
Zsinór kivezető műanyag, rugóval aranytölgy, antracit	2,10 €	db
Zsinór kivezető fém	0,68 €	db
Körgurtni fogó	2,47 €	db
Gurtni (50 fm/tekercs)	0,30 €	fm
Zsinór szürke (250 fm/tekercs)	0,24 €	fm
Kupakos ütköző rövid, fehér, barna	0,10 €	db
Kupakos ütköző rövid, fehér, barna	0,12 €	db
Rejtett ütköző	0,10 €	db
Rejtett ütköző, elfordítható fejű	0,34 €	db
Tükrögomb fehér, barna (500 db/csomag)	0,10 €	db
Tükrögomb szilikonos	0,19 €	db
Furattakaró dugó	0,09 €	db
LÉCBEVEZETŐK AKASZTÓS ÉS MŰANYAG TOKVÉGHEZ		
Normál kefes műanyag vezetősínbe	0,24 €	db
Alumínium, műanyag vezetősínbe	0,55 €	pár
Hálóbevezető alumínium, műanyag vezetősínbe	0,55 €	pár
Léc és háló bevezető alumínium kombi vezetősínbe	1,56 €	pár
LÉCBEVEZETŐK ALUMÍNIMUM NYELES TOKVÉGHEZ		
Alumínium, műanyag vezetősínbe	0,55 €	pár
Kombi, distanz alumínium vezetősínbe	0,91 €	pár
Kombi műanyag vezetősínbe	1,00 €	pár
Cserélhető, vakolható redőnyhöz, keskeny vezetősínbe	1,11 €	pár
Cserélhető, vakolható redőnyhöz, kombi vezetősínbe	2,06 €	pár
Kombi "H" vezetősínbe	6,23 €	pár
Osztópofába alumínium "H" vezetősínbe	4,21 €	db
EGYÉB		
Műanyag tengelybe tárcsa+dugó	0,50 €	db
Műanyag csapágó	0,50 €	db
40-es fém tengelybe tárcsa + dugó	1,60 €	db
Fém csapágó	0,61 €	db
Dugó 60-as fém tengelybe	2,16 €	db
40-es fém tengely (6 fm/szál)	2,87 €	fm
60-as fém tengely (6 fm/szál)	6,96 €	fm
Műanyag záróléc, fémbetétes (4,4 fm/szál)	1,65 €	fm
Alu záróléc, keskeny	6,62 €	fm
Alu záróléc, széles	7,09 €	fm
Alsó akasztó	7,90 €	fm
Felső akasztó	7,90 €	fm
Kombi szett	13,60 €	db
Feltolásgátló fém	1,49 €	db
Műanyag biztonsági feltolásgátló 40-es fém tengelyhez	9,89 €	db
Műanyag biztonsági feltolásgátló 60-as fém tengelyhez	11,06 €	db
Lábdugó	0,84 €	db
MAXI		
60-as fém tengely (6 fm/szál)	6,96 €	fm
Maxi tárcsa (60-as fém tengelyhez)	3,66 €	db
Maxi fém csapágó	1,41 €	db
Maxi fém csapágó tartó	3,07 €	db
Dugó 60-as fém tengelybe	2,16 €	db
Gurtni pamut (25 fm/tekercs)	1,04 €	fm

Az árak az ÁFA-t tartalmazzák.

REDŐNY RENDSZERŰ GARÁZSKAPU

MINDEN SZÍN ALAPÁRAS

320 CM SZÉLESSÉGIG ÉRVÉNYESEK A FELTÜNTETETT ÁRAK. EZEN FELÜLI SZÉLESSÉGI MÉRETBEN EGYEDI ÁRAJÁNLAT KÉRÉSE SZÜKSÉGES.

LÉC TÍPUSA	AJÁNLOTT MAX. SZÉLESSÉG	SÚLY	ÁR	
PA-55	400 cm	3,5 Kg / m ²	163,09 €	m ²
PA-77	450 cm	4,8 Kg / m ²	181,44 €	m ²

310 CM MAGASSÁGTÓL ÖNBEÁLLÓ KONZOL 77MM-ES LÉCNÉL	376,51 €	pár
---	----------	-----

SMART HOME 50/12 M - kapcsolós	89,35 €	db
SMART HOME 50/12 R - rádióvevős	142,64 €	db
SMART HOME 50/12 MHK - kapcsolós, hajtókaros kiegészítővel	127,76 €	db
SMART HOME 50/12 RHK - rádióvevős, hajtókaros kiegészítővel	188,37 €	db
SMART HOME 80/12 RHK - rádióvevős, hajtókaros kiegészítővel	210,60 €	db
SMART HOME 100/10 MHK - kapcsolós, hajtókaros kiegészítővel	196,58 €	db
SMART HOME - 100/10 RHK - rádiós, hajtókaros kiegészítővel, utólag vevőzve	243,87 €	db

120-as kurbli:	10,16 €	db
150-es kurbli:	10,73 €	db
170-es kurbli:	11,76 €	db
200-as kurbli:	12,35 €	db
250-es kurbli:	13,65 €	db

Kulcsos kurbliáz NHK-s motorokhoz:	23,65 €	db
SMART HOME kulcstartós távirányító	21,08 €	db

EXTRÁK 77-ES LAMELLÁHOZ:

SZELLŐZŐS LAMELLA	29,16 €	fm
ABLAKOS LAMELLA PLEXIVEL	47,97 €	fm

TEKEREDÉSI TÁBLÁZAT

TOK MÉRET	PA-55 60-as teng	PA-55 70-es teng	PA-77 70-es teng
SK-250	311cm	325cm	215cm
SK-300	497cm	497cm	310cm
SK-350	-	-	497cm

ELÉRHETŐ SZÍNEK PA - 55		ELÉRHETŐ SZÍNEK PA-77	
101 ezüst		101 ezüst	
102 fehér		102 fehér	
103 szürke		103 szürke	
105 világosbézs		105 világosbézs	
107 világosszürke		X	
108 sötétbarna		108 sötétbarna	
109 világosbarna		109 világosbarna	
116 elefántcsont		X	
123 antracit		123 antracit	
126 olíva		X	
130 dió		130 dió	
148 aranytölgy		148 aranytölgy	



Kulcsos kurbliáz NHK-s motorokhoz

VAKO FELSŐTOKOS REDŐNYRENDSZEREK

**A REDŐNYÖK ÁRA A SZERELŐCSOMAGOT TARTALMAZZÁK.
VAKO REDŐNY DOBOZA ÉS A MŰANYAG LEFUTÓ: FEHÉR, DIÓ,
MAHAGÓNI VAGY ARANYTÖLGY FÓLIÁS LEHET.
BARNA, VAGY EGYÉB SZÍNŰ LEFUTÓ CSAK ALUMÍNIUMBÓL,
SZINTEREZVE LEHETSÉGES.
LEGKISEBB KISZÁMLÁZHATÓ MÉRET: 1,3 m².**

	Alu. lefutó	Múa. lefutó	
Műanyag léccel			
Komplett fehér	98,31 €	89,57 €	m ²
Fehér tok, + szinteres alkatrész	112,71 €	X	m ²
Fehér tok, + fóliás alkatrész	120,76 €	112,01 €	m ²
Komplett fóliás	147,45 €	134,37 €	m ²
Műanyag léccel, rovarhálóval kombinálva			
Komplett fehér	121,90 €	112,71 €	m ²
Fehér tok, + szinteres alkatrész	139,28 €	X	m ²
Fehér tok, + fóliás alkatrész	161,72 €	152,55 €	m ²
Komplett fóliás	182,82 €	169,06 €	m ²
PU 39 fehér alumínium léccel			
Komplett fehér	149,10 €	127,11 €	m ²
Fehér tok, színes léccel + szinter	164,96 €	X	m ²
Fehér tok, színes léccel + fóliás	173,81 €	149,57 €	m ²
Komplett fóliás	223,66 €	190,41 €	m ²
PU 39 fehér alumínium léccel rovarhálóval kombinálva			
Komplett fehér	166,04 €	143,00 €	m ²
Fehér tok, színes léccel + szinter	185,15 €	X	m ²
Fehér tok, színes léccel + fóliás	209,83 €	182,82 €	m ²
Komplett fóliás	249,04 €	214,51 €	m ²

**Termékeinkre 1 év garanciát vállalunk.
Az árak az ÁFA-t tartalmazzák.**

VAKO ALKATRÉSZEK, FELÁRAK

Feláras alumínium lécz (famintás): 22, 30, 34, 48, 54	+	2,09 €	m ²
Vakolhatóság oldalanként	+	15,30 €	fm
Szinter felár sima lefutóra	+	4,62 €	fm
Szinter felár kombi lefutóra	+	5,03 €	fm
Szinter felár hálóakasztókra, zárólécre	+	2,29 €	fm
Szinter felár vakolósínre	+	2,11 €	fm
Fóliás felár hálóakasztókra, zárólécre	+	5,57 €	fm
Vario lefutó felár vako redőnyhöz (alá)	+	68,96 €	redőny
Fóliás vakolósín		7,27 €	fm
Fóliás szerelőfedél		17,81 €	fm
Esőcsepegtető (fóliás)		7,59 €	fm

VAKO tok fehér		38,95 €	fm
	+	38,95 €	db
VAKO tok fóliás		97,37 €	fm
	+	38,95 €	db
Mérethatárok : (Ablak + tok), 250cm sima, 200cm kombi Szélesség: 25,5 cm, Magasság: 21 cm standard			

VAKO lefutó (mindig "H")			
Műanyag sima		7,39 €	fm
Műanyag kombi		11,64 €	fm
Alumínium sima		21,31 €	fm
Alumínium kombi		36,41 €	fm
VAKO lefutó fóliás (mindig "H")			
Műanyag sima		18,73 €	fm
Műanyag kombi		27,74 €	fm
Alumínium sima		32,61 €	fm
Alumínium kombi		44,78 €	fm

Az árak az ÁFA-t tartalmazzák.

SMART HOME CSŐMOTOROK

MOTORIZALT REDŐNY MINIMÁLIS SZÉLESSÉGE: 55 CM RÁDIÓS MOTOR ESETÉBEN: 68 CM

Minden csőmotor tartalmazza az adaptert, menesztőt, motorfelfogót és kábellel vannak ellátva.
A motorokra **5 év teljeskörű garanciát** vállalunk.

35 M Mechanikus végállású csőmotorok

Megnevezés:	Műszaki tartalom	
10/17 M	40-es tengelybe szerelhető csőmotor mechanikus végállással, adapterrel, menesztővel, motorfelfogóval	50,17 €
13/14 M		67,37 €

35 R Beépített rádióvevős csőmotorok

Megnevezés:	Műszaki tartalom	
10/17 R	40-es tengelybe szerelhető csőmotor mechanikus végállással, adapterrel, menesztővel, motorfelfogóval	88,09 €
13/14 R		103,67 €

45 M Mechanikus végállású csőmotorok

Megnevezés:	Műszaki tartalom	
30/15 M	60-as tengelybe szerelhető csőmotor mechanikus végállással, adapterrel, menesztővel, motorfelfogóval	82,18 €
50/12 M		89,35 €

45 R Beépített rádióvevős csőmotorok

Megnevezés:	Műszaki tartalom	
30/15 R	60-as tengelybe szerelhető csőmotor mechanikus végállással, adapterrel, menesztővel, motorfelfogóval	135,14 €
50/12 R		142,64 €

45 MHK Mechanikus végállású csőmotorok HajtóKaros Kiegészítővel

Megnevezés:	Műszaki tartalom	
30/15 MHK	60-as tengelybe szerelhető csőmotor mechanikus végállással, adapterrel, menesztővel, motorfelfogóval	118,48 €
50/12 MHK		127,76 €
100/10 MHK		196,58 €

45 MHK Mechanikus végállású csőmotorok HajtóKaros Kiegészítővel Beépített Rádióvevővel

Megnevezés:	Műszaki tartalom	
30/15 RHK	60-as tengelybe szerelhető csőmotor mechanikus végállással, adapterrel, menesztővel, motorfelfogóval	163,80 €
50/12 RHK		188,37 €
80/12 RHK		210,60 €

Hozott motor beépítése	11,55 €	db
------------------------	---------	----

Az árak az ÁFA-t tartalmazzák!

SMART HOME PRÉMIUM KAPCSOLÓS ÉS RÁDIÓVEZÉRLÉSŰ MOTOROK

KAPCSOLÓS

- Végállásai szabadon programozhatóak programozó kábel segítségével.
- A motorfej el van látva egy program gombbal, így bármikor programozható azzal is.
- Lefagyásvédelemmel és akadályérzékeléssel van ellátva a motor, így mindig kikapcsol, ha szükséges a védelem.
- Ezt a típust csak merev feltolásgátlóval lehet szerelni, a funkciói így működnek, és ezek segítségével biztonságtechnikailag is sokkal megbízhatóbb szerkezetet kapunk, a redőny feltolhatatlan lesz kívülről.
- A motor relézett, így akár központi számítógépes vezérlésekhez is rácsatlakoztathatjuk az összes motorunkat.
- A motor egy 2013-as fejlesztésnek köszönhetően, nem csak megáll akadály esetén, de vissza is teker egy fordulatot, hogy tehermentesítsen.
- Gyárilag extra érzékeny az akadályérzékelő funkciója, de ezt lehet 3 fokozatban szabályozni a helyszínek megfelelően.

SMART35SE10	93,20 €
10 Nm kapcsolós redőnymotor, ELEKTRONIKUS végállás, AKADÁLY és LEFAGYÁS védelem (SW40, SW60 és D40)	
SMART45SE10S	98,46 €
10 Nm kapcsolós redőnymotor, ELEKTRONIKUS végállás, 60-as tengelybe szerelhető, rövid csőmotor, 48 - 68 cm széles redőnyökhöz	
SMART35SE13	97,57 €
13 Nm kapcsolós redőnymotor, ELEKTRONIKUS végállás, AKADÁLY és LEFAGYÁS védelem (SW40, SW60 és D40)	
SMART45SE30	101,85 €
30 Nm kapcsolós redőnymotor, ELEKTRONIKUS végállás, AKADÁLY és LEFAGYÁS védelem (SW40, SW60 és D40)	

RÁDIÓS

- Beépített rádióvevős motor, mely elektronikus végállású.
- Végállásai szabadon programozhatóak a távirányító segítségével.
- A motorfej el van látva egy kismegszakító program gombbal, így bármikor programozható.
- Lefagyásvédelemmel és akadályérzékeléssel van ellátva a motor, így mindig kikapcsol, ha szükséges a védelem.
- Beállítható a két végállás között egy úgynevezett "kedvenc pozíció is" mely bármikor előhívható a távirányító segítségével.
- Ezt a típust csak merev feltolásgátlóval lehet szerelni, a funkciói így működnek, és ezek segítségével biztonságtechnikailag is sokkal megbízhatóbb szerkezetet kapunk, a redőny feltolhatatlan lesz kívülről.
- A motor egy fejlesztésnek köszönhetően, nem csak megáll akadály esetén, de vissza is teker egy fordulatot, hogy tehermentesítsen.
- Gyárilag extra érzékeny az akadályérzékelő funkciója, de ezt lehet 3 fokozatban szabályozni, a helyszínek megfelelően.

SMART35RE10*	118,23 €
10 Nm rádióvevős redőnymotor, ELEKTRONIKUS végállás, AKADÁLY és LEFAGYÁS védelem, köztes pozíció (SW40, SW60 és D40)	
SMART45RE10S*	126,46 €
10 Nm rádióvevős redőnymotor, ELEKTRONIKUS végállás, 60-as tengelybe szerelhető, rövid csőmotor, 48 - 68 cm széles redőnyökhöz	
SMART35RE13*	126,61 €
13 Nm rádióvevős redőnymotor, ELEKTRONIKUS végállás, AKADÁLY és LEFAGYÁS védelem, köztes pozíció (SW40, SW60 és D40)	
SMART45RE30*	144,86 €
30 Nm rádióvevős redőnymotor, ELEKTRONIKUS végállás, AKADÁLY és LEFAGYÁS védelem, köztes pozíció (SW40, SW60 és D40)	
SMARTHOME napelemes motor + Napelem panel szett BIDI	193,00 €
65 cm hosszú, beépített rádióvevővel és akkumulátorral. Egy töltéssel 5 hónapos működés lehetséges (150 le-fel ciklus).	
Hálózati töltő adapter (opcionális)	19,11 €

* BIDIS VERZIÓBAN IS ELÉRHETŐ. BIDI: KÉT IRÁNYÚ KOMMUNIKÁCIÓS RENDSZER.

Az árak az ÁFA-t tartalmazzák!

SMART HOME VEZÉRLÉSEK

NÉV / KÓD	FALI KAPCSOLÓK		
DC866	Fali kapcsoló FEHÉR színben, 1 db motorhoz	12,99 €	db
DC 68	Kiemelő keret DC 866 fali kapcsolóhoz	8,37 €	db
DC225	Kültéri, vízmentes kapcsoló	17,23 €	db
RÁDIÓVEVŐ EGYSÉGEK			
DC73A	Rádióvevő 50Nm-ig (belső kötés)	47,29 €	db
DC74A	Rádióvevő 50Nm felett (belső kötés)	47,29 €	db
DD50H	Univerzális tokba építhető rádió vevő BIDI	42,11 €	db
DC114	Falba süllyesztett vagy kapcsoló mögé szerelhető rádióvevő	54,99 €	db
"IPOD" TÁVIRÁNYÍTÓK			
DC104	1 csatornás kézi távirányító	11,17 €	db
DC105	5+1 csatornás kézi távirányító	24,66 €	db
DC169	15+1 csatornás LCD-s kézi távirányító időprogrammal	39,96 €	db
"STYLE" TÁVIRÁNYÍTÓK			
DC305	1 csatornás kézi távirányító (fehér vagy fekete) + 500 Ft a fekete	15,05 €	db
DC306	5+1 csatornás kézi távirányító (fehér vagy fekete)	25,18 €	db
DC313	15+1 csatornás LCD-s kézi távirányító (fehér vagy fekete)	37,27 €	db
DC458	1 csatornás LCD-s kézi távirányító, időprogrammal	36,49 €	db
DC459	15+1 csatornás LCD-s kézi távirányító, időprogrammal	51,91 €	db
DC315	1 csatornás fali távirányító LED-es visszajelzővel	25,18 €	db
"MINIMAL" TÁVIRÁNYÍTÓK			
DC 1800 (BIDI 1800H)	1 csatornás kézi távirányító, fém kivitelben, mágnes tartóval	42,26 €	db
DC 1802 (BIDI 1802H)	15+1 csatornás LCD-s kézi távirányító, fém kivitelben, mágnes tartóval	51,87 €	db
DC 1803 (BIDI 1803H)	1 csatornás LCD-s kézi távirányító, időprogrammal, fém kivitelben, mágneses tartóval	47,69 €	db
DC 1805 (BIDI 1805H)	5+1 csatornás LCD-s kézi távirányító, időprogrammal, fém kivitelben, mágneses tartóval	51,19 €	db
DC 1850	1 csatornás fali távirányító, fém kivitelben, mágnes tartóval	42,26 €	db
DC 1851	2 csatornás fali távirányító LED-es visszajelzővel	49,84 €	db
DC 1853	15 csatornás fali távirányító LCD kijelzővel	54,90 €	db
EGYÉB VEZÉRLÉSEK			
DC 2291	1 csatornás kulcstartós mini távirányító	21,08 €	db
ÉRZÉKELŐK			
DC116	Fény- és szélérzékelő rádióadóval, 230V-os	93,52 €	db
DC118	Fény- és szélérzékelő rádióadóval, NAPELEMES	124,33 €	db
DC209	Relé - 2 darab kapcsolós motor együttes vezérléséhez	31,09 €	db
DC425	Rádió jel erősítő-továbbító	35,73 €	db
DC270A	Programozó-kábel	21,08 €	db
DC 510	Rezgés érzékelő NAPELLENZŐHŐZ	81,70 €	db
DD7006A	SMART HOME - Okos ház + applikáció BIDI	199,52 €	db

SOMFY VEZÉRLÉSEK

Többfunkciós relé mechanikus motorok párhuzamos kapcsolásához	55,56 €	db
KULCSOS KAPCSOLÓ (SOMFY)	60,92 €	db
VÍZMENTES FALON KÍVÜLI KAPCSOLÓ (SOMFY)	34,54 €	db
KIEMELŐ KERET (SOMFY)	5,03 €	db
INIS UNO BELTÉRI KAPCSOLÓ (SOMFY)	14,20 €	db
INIS DUO BELTÉRI KAPCSOLÓ (SOMFY)	20,28 €	db

Az árak az ÁFA-t tartalmazzák!

ROVARHÁLÓK

**PEREMES ROVARHÁLÓK ESETÉN A RÁFORDÍTHATÓ FÜL SZEMKÖZTI IRÁNYÚ TARTÁST AD.
A HÁLÓ RUGALMASSÁGA MIATT NEM VÁLLALUNK FELELŐSÉGET AZ AJÁNLOTTNÁL NAGYOBB
MÉRETEKRE.**

**LEGKISEBB KISZÁMLÁZHATÓ MÉRET: 1 m²
MAXIMÁLIS SZÁLLÍTHATÓ MÉRET 180CM x 220CM, VAGY 150CM x 240CM**

Alapár: Fehér, Barna

Fóliás felárak aranytölgy, mahagóni, dió, alumínium rovarhálókra:	50%
--	------------

RAL szín felár:	20%
Feláras RAL színek esetében:	30%

Biztonsággal gyártható max. méret

Alu mobil	54,46 €	m ²	150x180
Alu mobil klikk-klakkos	57,52 €	m ²	
Műanyag mobil fehér	40,85 €	m ²	140 cm magasságig
Műanyag mobil aranytölgy	64,04 €	m ²	
Alu mobil ajtó, oldalra húzható	62,62 €	m ²	100x220 (kilincs közepén)
Fix alu széles profil (zsanéros ajtó)	55,75 €	m ²	100x220
szerelek +	8,36 €	db	
Alumínium keretes nyíló ajtó rugdosóval, kerettel 12x27 profil	82,39 €	m ²	100 cm széles
szerelek +	10,70 €	db	
Fix alu peremes ISSO, szereléssel	30,51 €	m ²	140x140
Fix alu keskeny 7x17	25,48 €	m ²	
Fix alu keretes 20x22	43,15 €	m ²	
Fix alu keretes 11x26	35,67 €	m ²	
Fix alu keretes 11x26, külső sarokkal, mágneses szereléssel	59,68 €	m ²	
Fix alu keretes, peremben ülő 11x32	52,50 €	m ²	
Fix műanyag	18,55 €	m ²	
Fix alumínium tolóajtó „RM” típusú Profil:12 x 30			
SZIMPLA (csak az eltolható részt kell számolni)	78,11 €	m ²	Lásd fent (szárny méret)
DUPLA (az egészet kell számolni)	64,20 €	m ²	
Fix alumínium tolóajtó „RM” típusú Profil:13 x 62			
SZIMPLA (csak az eltolható részt kell számolni)	104,11 €	m ²	Lásd fent (szárny méret)
DUPLA (az egészet kell számolni)	89,88 €	m ²	

Pet háló felára (zsanéros ajtóhoz vagy 13x62-es profilú tolóajtóhoz)	41,33 €	m ²
--	---------	----------------

Átszabás fix műanyag +anyag	5,00 €	db
Átszabás minden más +anyag	12,00 €	db

Az árak az ÁFA-t tartalmazzák.

ROVARHÁLÓ ALKATRÉSZEK		
Kefe	0,90 €	fm
Háló	3,92 €	m ²
Tuszkoló gumi	0,28 €	fm
Lehajtható fogantyú	1,53 €	db
Kilincs	1,00 €	db
Zsanér	2,28 €	db
Szerelőfül műanyag	0,55 €	db
Műanyag szúnyogháló keret	1,79 €	fm
Műanyag sarokelem	0,43 €	db
Mobil szett ajtóhoz	12,98 €	szett
Ráfordítható fül	0,40 €	db
Lábfix	0,14 €	db
Fogadóprofil, indítóprofil	8,25 €	fm
Oldalpofa mobilhoz	1,99 €	pár
Peremeshez belső sarok	0,46 €	db
Peremeshez külső sarok	0,43 €	db
Peremeshez profil	4,76 €	fm
Mobil tok	23,73 €	fm
Mobil szett	12,98 €	szett
Lefutó	12,03 €	fm
Alsó akasztó	7,90 €	fm
Felső akasztó	7,90 €	fm
Bordás háló	23,52 €	fm
Osztó profil zsanéros ajtóhoz	11,96 €	fm
Merevítő betét	0,49 €	db
Zsanérajtó profil	8,74 €	fm
Zsanérajtó sarok	0,95 €	db
Csappantyú műanyag	0,72 €	db
Csappantyú fém	1,88 €	db
Keskeny profil	4,10 €	fm
Keskeny profilhoz külső sarok	0,37 €	db
Keskeny profilhoz belső sarok	0,40 €	db
„L” profil	5,05 €	fm
Tokrögztítő	1,58 €	db
Fékkrendszer mobil ajtóhoz	8,01 €	db
Öntapadós kefe	1,42 €	fm
Rugós zsanér	3,77 €	db
20x22-es profil	6,17 €	fm
Rugdoso profil	19,77 €	fm
Mágnesszalag	4,45 €	fm

Az árak az ÁFA-t tartalmazzák.

LÉGKAMRÁS PÁRKÁNYOK, MŰANYAG VÉGZÁRÓVAL

**AZ ÁRAK A VÉGZÁRÓK ÁRÁT TARTALMAZZÁK
ÉS 1 FOLYÓMÉTERRE VONATKOZNAK.
50 ÉS 60 CM MÉLY PÁRKÁNYOK CSAK RENDELÉSRE.**

MÉLYSÉG	Külső – Belső Fehér, anyagában színezett	BELTÉRI RENOLIT FÓLIÁS		
		Fehér	Aranytölgy,Nussbaum	Egyéb, Egyedi fóliák
15	9,70 €			21,75 €
20	12,02 €			35,02 €
25	13,85 €	20,38 €	22,66 €	43,82 €
30	16,50 €	22,83 €	28,57 €	52,57 €
35	20,76 €	26,83 €	32,05 €	61,23 €
40	21,90 €	32,73 €	38,10 €	69,98 €
50	35,50 €			
60	38,00 €			

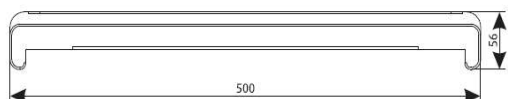
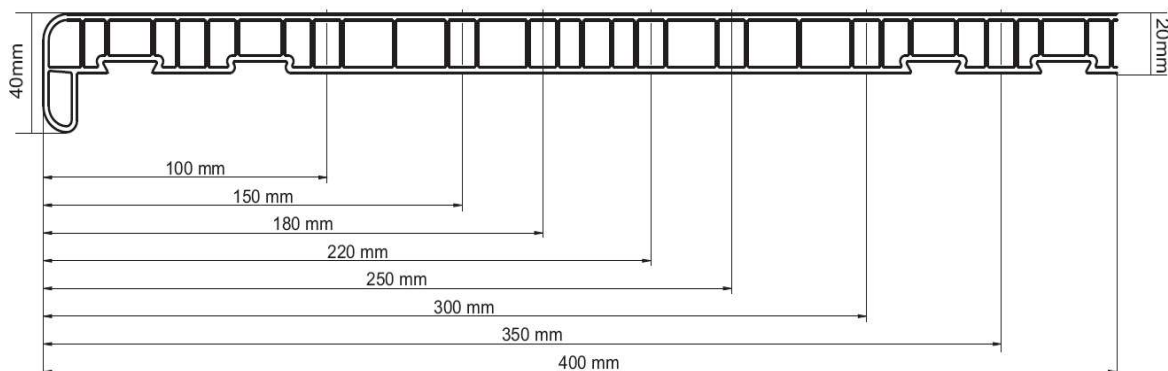

FS 500



P 561

FS 500 műanyag végzáró:	2,51 €	db
FS 561 műanyag végzáró:	1,35 €	db

**Termékeinkre 1 év garanciát vállalunk.
Az árak az ÁFA-t tartalmazzák.**

ALUMÍNIUM PÁRKÁNYOK, MŰANYAG VÉGZÁRÓVAL

**AZ ÁRAK A VÉGZÁRÓK ÁRÁT TARTALMAZZÁK
ÉS 1 FOLYÓMÉTERRE VONATKOZNAK.**

Mélység	Extrudált	Hajlított
	Fehér	Fehér
5	10,47 €	
7	11,57 €	
9	12,28 €	
11	13,30 €	
13	14,91 €	9,72 €
15	16,38 €	10,40 €
16,5	18,73 €	10,96 €
18	20,68 €	11,50 €
19,5	21,67 €	11,96 €
21	23,53 €	12,49 €
22,5	26,57 €	13,04 €
24	27,52 €	13,51 €
26	31,25 €	14,22 €
28	35,65 €	14,96 €
32	44,67 €	16,73 €
36	54,07 €	19,61 €
38	60,49 €	
40	68,00 €	

Alumínium végzáró	18,59 €	pár
Alumínium hosszoldó fehér 400 mm	25,30 €	db
Alumínium saroktoldó fehér	42,03 €	db
Műanyag végzáró fehér, s.barna, v.barna, antracit	2,41 €	db

RAL szín felár:	35%
A hajlított alu párkány szinterezése nem javasolt, garanciát nem tudunk rá vállalni!	

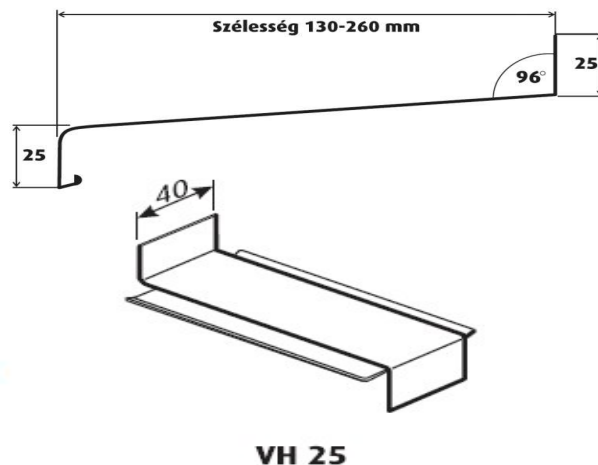
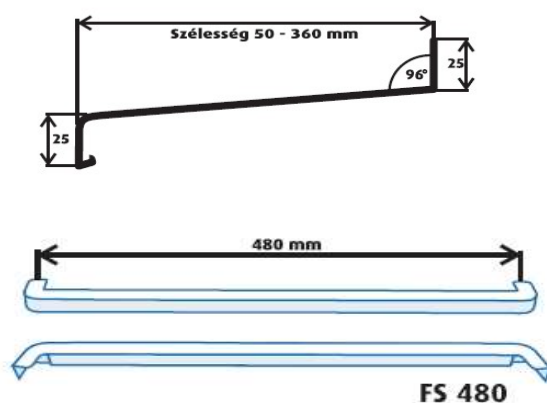

**Termékeinkre 1 év garanciát vállalunk.
Az árak az ÁFA-t tartalmazzák.**

LINDAB PÁRKÁNYOK

MAXIMÁLIS HOSSZÚSÁG: 3m
AZ ÁRAK A VÉGZÁRÓK ÁRÁT NEM TARTALMAZZÁK
ÉS 1 FOLYÓMÉTERRE VONATKOZNAK.

MÉRET	/fm
5,9- 18,9	7,51 €
19-20,9	8,50 €
21-22,9	8,63 €
23-24,9	9,66 €
25-27,9	10,50 €
28-30,9	11,17 €
31-	11,95 €

LINDAB LEMEZ / m2 (maximális szélesség: 53cm)	24,82 €
---	---------

ALU LEMEZ / m2 (maximális szélesség: 50cm)	17,92 €
--	---------

Az árak az ÁFA-t tartalmazzák.

PLISSÉ MINY 17

MINIMUM GYÁRTÁSI MAGASSÁG: 190 CM

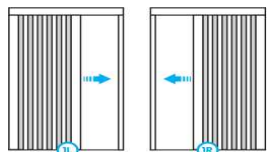
Magasság 225 cm-ig			Magasság 260 cm-ig			
100*225	231 €	db	Egyszárnyú plissé 	100*260	264 €	db
125*225	247 €	db		125*260	279 €	db
150*225	272 €	db		150*260	307 €	db
180*225*	291 €	db		180*260*	325 €	db

* MAXIMÁLISAN GYÁRTHATÓ MÉRET

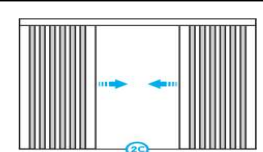
Magasság 225 cm-ig			Magasság 260 cm-ig			
200*225	462 €	db	Kétszárnyú plissé 	200*260	528 €	db
250*225	495 €	db		250*260	557 €	db
300*225	543 €	db		300*260	613 €	db
360*225*	582 €	db		360*260*	649 €	db

* MAXIMÁLISAN GYÁRTHATÓ MÉRET

ALAPSZÍNEK:

RAL 9016, RAL 7016, RAL 9006, RAL 8019, RAL 8003

EGYÉB RAL SZÍNEK:

35%

FÓLIÁS FELÁR

(ARANYTÖLGY, DIÓ, MAHAGÓNI):

30%

PROFILOK

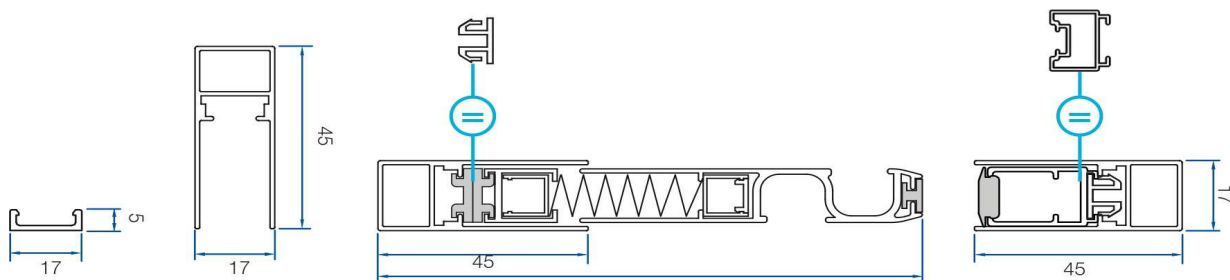

Az árak az ÁFA-t tartalmazzák.

PLISSÉ MAXI 45
MINIMUM GYÁRTÁSI MAGASSÁG: 190 CM

Magasság 225 cm-ig			Magasság 260 cm-ig			
100*225	259 €	db	Egyszárnyú plissé 	100*260	292 €	db
125*225	276 €	db		125*260	309 €	db
160*225*	302 €	db		160*260*	339 €	db
* MAXIMÁLISAN GYÁRTHATÓ MÉRET						

Magasság 225 cm-ig			Magasság 260 cm-ig			
200*225	518 €	db	Kétszárnyú plissé <i>KÖZÉPEN ZÁRÓDÓ</i> vagy <i>EGYMÁS UTÁN TOLHATÓ</i>	200*260	585 €	db
250*225	551 €	db		250*260	617 €	db
270*225*	603 €	db		270*260*	678 €	db
* MAXIMÁLISAN GYÁRTHATÓ MÉRET						

Magasság 225 cm-ig			Magasság 260 cm-ig			
300*225	776 €	db	Háromszárnyú plissé <i>KÖZTES ZÁRÓDÁS</i> vagy <i>EGYMÁS UTÁN TOLHATÓ</i>	300*260	877 €	db
350*225	825 €	db		350*260	926 €	db
405*225*	905 €	db		405*260*	1 016 €	db
* MAXIMÁLISAN GYÁRTHATÓ MÉRET						

Magasság 225 cm-ig			Magasság 260 cm-ig			
440*225	1 036 €	db	Négszárnyú plissé <i>KÖZTES ZÁRÓDÁS</i> vagy <i>EGYMÁS UTÁN TOLHATÓ</i> vagy <i>KÖZÉPEN ZÁRÓDÓ</i>	440*260	1 169 €	db
490*225	1 100 €	db		490*260	1 234 €	db
540*225*	1 206 €	db		540*260*	1 354 €	db
* MAXIMÁLISAN GYÁRTHATÓ MÉRET						

TÖBB SZÁRNYÚ PLISSÉ ESETÉN KÉRJÜK A MŰKÖDTETÉST FELTÜNTETNI!

ALAPSZÍNEK:	RAL 9016, RAL 7016, RAL 9006, RAL 8019, RAL 8003
--------------------	---

EGYÉB RAL SZÍNEK:	35%
--------------------------	------------

FÓLIÁS FELÁR (ARANYTÖLGY, DIÓ, MAHAGÓNI):	30%
--	------------

Az árak az ÁFA-t tartalmazzák.

RELUXA

**KARNIS ÉS ZÁRLÓLÉC ALAPSZÍNE: FEHÉR, BARNA, EZÜST, ARANY 714, ARANY 700
PIROS, ZÖLD, SÁRGA, KÉK - LAMELLÁHOZ SZINHARMONIZÁLT PROFIL
716 ÉS P14 SZÍNŰ LAMELLÁKHOZ BARNA KARNIS JÁR!
LEGKISEBB KISZÁMLÁZHATÓ MÉRET: 1 m²**

25 mm-es reluxa, 19x25-ös karnissal, üvegpálcával, konzollal	29,28 €	m ²
25 mm-es reluxa, 19x25-ös karnissal, üvegpálcával, konzollal, famintás	51,71 €	m ²
780, 783, 1940, 8005, 8101, 8300, 8204, 8107 és perforált lamellák	40,41 €	m ²
25 mm-es gyöngyláncos ISSO reluxa	37,41 €	m ²
25 mm-es gyöngyláncos ISSO reluxa, famintás	59,85 €	m ²
780, 783, 1940, 8005, 8101, 8300, 8204, 8107 és perforált lamellák	48,55 €	m ²

FENTIEKTŐL ELTÉRŐ IGÉNYEIKET KÉRJÜK A MEGRENDELŐLAPON FELTÜNTETNI!

A KEZELÉSI IRÁNYT (JOBBA/BAL) A MEGRENDELÉSEN KÉRJÜK FELTÜNTETNI!

MINIMÁLIS MÉRET:	30x30 CM	
MAXIMÁLIS MÉRET:	220 CM SZÉLES - 4 m ² -IG	
ISSO MAXIMÁLIS SZÉLESSÉGI MÉRET:	240 CM	MAX TERÜLET
ISSO MAXIMÁLIS MAGASSÁGI MÉRET:	250 CM	2,4 m ²
RELUXA SZÍNMINTA	10,45 €	db

Az árak az ÁFA-t tartalmazzák.

Mikro-zebra sávroló

Falcba üllő keretre szerelt tokozott gyöngyláncos sávroló. Tengely méret: Ø17

Kisebb méretű ablakkeretre szerelhető tokozott dizájn árnyékoló, amelynek nem alkalmazunk lefutósínt. Függetlenül síkú ablakokhoz használható és egyszerre látja el a részleges fényzárás és a díszítő függöny funkcióit.

A Mikro zebra típus jellegzetessége, hogy a tengely belül a falcba, így a teljes szerkezet kiállása lecsökken. Gyöngyláncos működtetésű, tehát a textil tetszőleges pozícióban megállítható. A típus szerelése egyszerű, a kívánt helyre könnyen felfűrthető.

Szerkezet alapszíne:	RAL 9016	Színterezés felára:	15%
A műanyag alkatrészek:	RAL 9016, RAL 8017	(műanyag véglezárók nem színterezhetők)	

A gyártáshoz kérjük, az ablak falc méretét megadását az alábbi ábra szerint:

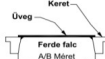
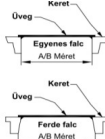
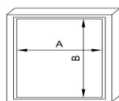
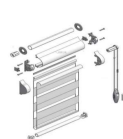

Szélesség	
Min.	Max.
60 cm	160 cm
Magasság	
Min.	Max.
60 cm	160 cm

Mikro-zebra sávroló "Z"- típusú textillel												
		Szélesség										
		60 cm	70 cm	80 cm	90 cm	100 cm	110 cm	120 cm	130 cm	140 cm	150 cm	160 cm
Magasság	60 cm	38,7 €	43,4 €	47,9 €	52,7 €	57,4 €	61,9 €	66,7 €	71,4 €	76,1 €	80,6 €	85,4 €
	70 cm	40,3 €	45,2 €	50,1 €	55,0 €	60,1 €	65,0 €	69,9 €	74,8 €	79,7 €	84,8 €	89,7 €
	80 cm	42,0 €	47,0 €	52,3 €	57,6 €	62,7 €	67,9 €	73,2 €	78,3 €	83,5 €	88,8 €	93,9 €
	90 cm	43,6 €	49,0 €	54,5 €	59,9 €	65,4 €	70,8 €	76,3 €	81,9 €	87,4 €	92,8 €	98,3 €
	100 cm	45,0 €	50,9 €	56,7 €	62,3 €	68,1 €	73,9 €	79,5 €	85,4 €	91,0 €	96,8 €	102,6 €
	110 cm	46,7 €	52,7 €	58,8 €	64,8 €	70,8 €	76,8 €	82,8 €	88,8 €	94,8 €	100,8 €	106,8 €
	120 cm	48,3 €	54,7 €	60,8 €	67,2 €	73,6 €	79,7 €	86,1 €	92,3 €	98,6 €	104,8 €	111,1 €
	130 cm	49,9 €	56,5 €	63,0 €	69,6 €	76,1 €	82,6 €	89,2 €	95,9 €	102,4 €	109,0 €	115,5 €
	140 cm	51,6 €	58,3 €	65,2 €	72,1 €	78,8 €	85,7 €	92,4 €	99,3 €	106,1 €	113,0 €	119,7 €
	150 cm	53,2 €	60,3 €	67,4 €	74,5 €	81,5 €	88,6 €	95,7 €	102,8 €	109,9 €	117,0 €	124,0 €
160 cm	54,9 €	62,1 €	69,6 €	76,8 €	84,3 €	91,5 €	99,0 €	106,2 €	113,7 €	121,0 €	128,4 €	

Mikro-zebra sávroló Cubic, Dia, "C" és Bijou - típusú textillel												
		Szélesség										
		60 cm	70 cm	80 cm	90 cm	100 cm	110 cm	120 cm	130 cm	140 cm	150 cm	160 cm
Magasság	60 cm	44,9 €	50,7 €	56,3 €	62,1 €	67,7 €	73,6 €	79,2 €	85,0 €	90,6 €	96,4 €	102,1 €
	70 cm	47,6 €	53,8 €	59,9 €	66,1 €	72,3 €	78,5 €	84,6 €	90,8 €	96,8 €	103,0 €	109,1 €
	80 cm	50,3 €	56,8 €	63,4 €	70,1 €	76,6 €	83,4 €	89,9 €	96,4 €	103,2 €	109,7 €	116,2 €
	90 cm	52,8 €	59,9 €	67,0 €	74,1 €	81,2 €	88,1 €	95,2 €	102,2 €	109,3 €	116,4 €	123,3 €
	100 cm	55,6 €	63,0 €	70,6 €	78,1 €	85,5 €	93,0 €	100,4 €	108,1 €	115,5 €	122,9 €	130,4 €
	110 cm	58,3 €	66,1 €	74,1 €	82,1 €	89,9 €	97,9 €	105,9 €	113,7 €	121,7 €	129,7 €	137,5 €
	120 cm	60,8 €	69,2 €	77,7 €	86,1 €	94,4 €	102,8 €	111,1 €	119,5 €	127,9 €	136,2 €	144,7 €
	130 cm	63,6 €	72,5 €	81,2 €	90,1 €	98,8 €	107,7 €	116,4 €	125,3 €	134,0 €	142,9 €	151,8 €
	140 cm	66,3 €	75,5 €	84,8 €	94,1 €	103,3 €	112,6 €	121,9 €	131,1 €	140,4 €	149,6 €	158,9 €
	150 cm	68,8 €	78,6 €	88,3 €	98,1 €	107,7 €	117,3 €	127,1 €	136,8 €	146,6 €	156,2 €	166,0 €
160 cm	71,6 €	81,7 €	91,9 €	102,1 €	112,1 €	122,2 €	132,4 €	142,6 €	152,7 €	162,9 €	173,1 €	
170 cm		84,8 €	95,3 €	105,9 €	116,6 €	127,1 €	137,7 €	148,4 €	158,9 €	169,4 €		
180 cm			99,0 €	109,9 €	121,0 €	132,0 €	143,1 €	154,0 €	165,1 €			

A 110 cm magasság feletti sötétített tartományok "C" és Bijou textillel nem gyárthatók.

Mikro-zebra sávroló Sunny és Nicole típusú textillel												
		Szélesség										
		60 cm	70 cm	80 cm	90 cm	100 cm	110 cm	120 cm	130 cm	140 cm	150 cm	160 cm
Magasság	60 cm	53,2 €	60,3 €	67,4 €	74,6 €	81,7 €	88,8 €	95,9 €	103,0 €	110,1 €	117,1 €	124,2 €
	70 cm	57,4 €	65,0 €	72,8 €	80,6 €	88,4 €	96,3 €	103,9 €	111,7 €	119,5 €	127,3 €	135,1 €
	80 cm	61,4 €	69,7 €	78,3 €	86,6 €	95,2 €	103,5 €	112,1 €	120,6 €	128,9 €	137,5 €	145,8 €
	90 cm	65,4 €	74,5 €	83,7 €	92,8 €	101,9 €	111,0 €	120,2 €	129,3 €	138,4 €	147,5 €	156,7 €
	100 cm	69,4 €	79,2 €	89,0 €	98,8 €	108,6 €	118,4 €	128,2 €	138,0 €	147,8 €	157,6 €	167,4 €
	110 cm	73,6 €	83,9 €	94,4 €	105,0 €	115,3 €	125,9 €	136,4 €	146,7 €	157,3 €	167,8 €	178,2 €
	120 cm	77,5 €	88,6 €	99,9 €	111,0 €	122,0 €	133,3 €	144,4 €	155,6 €	166,7 €	177,8 €	189,1 €
	130 cm	81,5 €	93,3 €	105,2 €	117,0 €	128,9 €	140,7 €	152,6 €	164,4 €	176,2 €	188,0 €	199,8 €
	140 cm	85,5 €	98,1 €	110,6 €	123,1 €	135,7 €	148,0 €	160,5 €	173,1 €	185,6 €	198,1 €	210,7 €
	150 cm	89,7 €	102,8 €	116,0 €	129,1 €	142,4 €	155,5 €	168,7 €	181,8 €	195,0 €	208,1 €	221,4 €
160 cm	93,7 €	107,5 €	121,3 €	135,3 €	149,1 €	162,9 €	176,7 €	190,7 €	204,5 €	218,3 €	232,1 €	
170 cm		112,2 €	126,8 €	141,3 €	155,8 €	170,4 €	184,9 €	199,4 €	213,9 €	228,5 €		
180 cm			132,2 €	147,5 €	162,5 €	177,8 €	192,9 €	208,1 €	223,4 €			

Az árak az ÁFA-t tartalmazzák.

SZALAGFÜGGÖNY

Fehér 45x25 mm alumínium karnis, fehér műanyag végelemekkel, műanyag távtartókkal és kocsikkal. A karnis tartozékai: kezelő zsinórzat, gyöngylánc, alsó összekötő lánc, lamella és zsinór súly fehér színűek. Mennyezeti szerelés (alap) fehér alumínium patenttal.

Szerkezet alapszíne: RAL 9016

Szinterezés felára: 40%

KEZELÉSEK:

1. Kezelőhöz

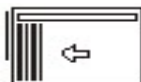

4. Középre



2. Ellentétes



5. Szakaszos



3. Kétfelé



6. Ferde karnis



KARNISOK:

Minimális fizetendő hossz: 1 m

Karnis típusa:	Ár (€ / méter)
Blue-Line íves karnis (alap)	24 €
Slim, szögletes karnis	25 €

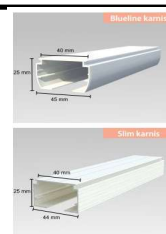

TEXTIL		
Név	Típus	Ár / m2
PATAGONIA	Fényáteresztő	10,00 €
BERLIN	Fényáteresztő	11,00 €
BERLIN BO	Fényzáró	27,00 €
CARINA	Fényáteresztő	15,00 €
CARINA BO	Fényzáró	32,00 €
MIAMI	Fényáteresztő	15,00 €
VENTO FR	Fényáteresztő	20,00 €
CONTRACT FR	Fényáteresztő	26,50 €
DALLAS	Fényzáró	26,50 €
BUSINESS FR	Fényáteresztő	28,50 €
STARLET MEDICARE FR	Fényáteresztő	28,50 €
PORTO	Fényáteresztő	32,00 €
WAVES	Fényáteresztő	37,50 €
SCREEN 3005 FR	Fényáteresztő	38,00 €
VEROFLEX 5023 BO FR	Fényzáró	40,00 €
NOVO ACOUSTICS FR	Fényáteresztő	45,00 €

<http://www.kisarnyek.hu/cms/szinmintak>

FELÁRAK

89 mm-es lamella	50%
Lamella súly	0,66 € / db
Vállfa	0,66 € / db
Alsó lánc, gyöngysor	0,81 € / fm
Ferde karnis felár (csak fehér)	50%
Mennyezeti konzol (patent)	0,59 € / db
Oldalfali konzol	2,5 € / db
Állítható oldalfali konzol	3 € / db

EGYÉB EXTRÁK

(egyedi árajánlat szükséges)

Motoros működtetés

89-es lamella méret

Az árak az ÁFA-t tartalmazzák.

BASIC NEW KÖNYÖKKAROS NAPELLENZŐ

BASIC NEW							
Karkinyúlás	150	200	250	300	325	350	Karok és konzolok száma:
Szélesség							
180 – 250	534,18 €	577,25 €					2
251 – 300	577,25 €	626,09 €	683,52 €				2
301 – 350	623,21 €	677,77 €	740,97 €	798,41 €			2
351 – 400	666,29 €	726,61 €	795,51 €	861,59 €	898,91 €	933,32 €	2
401 – 450	729,47 €	795,51 €	870,20 €	941,99 €	985,06 €	1 019,53 €	2
451 – 500	763,93 €	838,60 €	919,02 €	996,56 €	1 042,51 €	1 082,71 €	2 kar - 3 konzol
501 – 550	827,11 €	907,51 €	993,69 €	1 079,84 €	1 128,66 €	1 168,87 €	2 kar - 3 konzol
551 – 600	1 094,19 €	1 191,85 €	1 300,97 €	1 404,36 €	1 464,67 €	1 516,37 €	3
601 – 650	1 160,26 €	1 263,64 €	1 378,52 €	1 490,53 €	1 549,65 €	1 608,27 €	3 kar+bölcső
651 – 700	1 186,09 €	1 295,23 €	1 418,73 €	1 533,60 €	1 602,52 €	1 659,97 €	3 kar+bölcső
701 – 750	1 384,26 €	1 499,14 €	1 625,50 €	1 749,01 €	1 820,80 €	1 881,10 €	3 kar+bölcső
751 – 800	1 427,34 €	1 550,83 €	1 685,95 €	1 815,05 €	1 886,85 €	1 950,02 €	3 kar+bölcső
801 – 850	1 596,79 €	1 731,76 €	1 881,10 €	2 024,69 €	2 087,89 €	2 176,90 €	4kar+bölcső
851 – 900	1 642,73 €	1 780,60 €	1 938,54 €	2 087,89 €	2 176,92 €	2 248,71 €	4kar+bölcső
901 – 950	1 688,69 €	1 835,16 €	1 998,86 €	2 153,95 €	2 245,83 €	2 323,38 €	4kar+bölcső
951 – 1000	1 734,64 €	1 886,85 €	2 056,29 €	2 217,12 €	2 311,90 €	2 392,30 €	4kar+bölcső
Minimális szélesség:	192 cm	240 cm	277 cm	340 cm	364 cm	392 cm	
3 db kar esetén:				510 cm	546 cm	588 cm	

BASIC NEW ALKATRÉSZEK:		
SMART-HOME rádiós szél-fény csomag: (motor+ távirányító + szél-fény érzékelő)	314,10 €	szett
Védőtető alu, hengerelt, íves	42,35 €	fm
Végelem	21,78 €	pár
120-as tekerő	10,16 €	db
150-es tekerő	10,73 €	db
170-es tekerő	11,76 €	db
200-as tekerő	12,35 €	db
250-es tekerő	13,65 €	db
300-as tekerő	26,37 €	db
150-es kar	85,52 €	db
200-es kar	94,72 €	db
250-es kar	104,17 €	db
300-as kar	113,85 €	db
325-ös kar	120,15 €	db
350-es kar	126,45 €	db
Univerzális konzol	20,57 €	db
Szarufa konzol	25,41 €	db
Napel lenző kiemelés	49,01 €	db
Riglizés	1,82 €	db
Duplán impregnált ponyva felára (vízálló)	14,52 €	m ²
SÄTTLER PONYVA MÉRETRE VARRVA	40,66 €	m ²

ALAP ÁRAS PONYVA SZÍNEK: 317-315-320-30A - KEZDŐDNEK

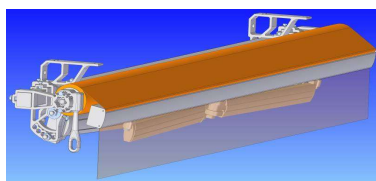

ALAP SZÍN:	RAL 7035
RAL FELÁR	25%

A szerkezetek zártszelvényre építettek, 5m-es szélességig 2 db könyökkart, 5 és 6 méter között 3 vagy választhatóan 2 kart, nagyobb szélesség esetén 8m-ig 3db, efelett 4 db kart tartalmaznak.

A tartó konzolok darabszáma a csuklókarokéval azonos, de a 451-600 cm-es mérettartományban +1 konzol jár.

A fenti ártáblázat az extrudált homlokzati, vagy az extrudált univerzál konzol árát tartalmazza.

Az árak az ÁFA-t tartalmazzák.

MINI NAPELLENZŐ

Kisebb méretű napellenzők esetén anyag és ártakarékos megoldás. Vékonyabb profilokkal, a mérettartományhoz igazodó keresztmetszetekkel készül.



szél/karkinyúlás	100	125	150	175	200	225	Karok és konzolok száma
146-200	392 €	410 €	432 €	-	-	-	2 kar - 2 konzol
201-250	430 €	454 €	479 €	503 €	528 €	-	2 kar - 2 konzol
251-300	469 €	496 €	523 €	552 €	581 €	612 €	2 kar - 2 konzol
301-350	507 €	536 €	568 €	601 €	634 €	668 €	2 kar - 3 konzol
351-400	545 €	579 €	616 €	652 €	688 €	726 €	2 kar - 3 konzol
401-450	601 €	639 €	679 €	719 €	759 €	801 €	2 kar - 3 konzol
451-500	661 €	703 €	746 €	790 €	834 €	879 €	3 kar - 3 konzol
501-550	788 €	835 €	886 €	937 €	988 €	1 041 €	3 kar - 3 konzol
551-600	806 €	857 €	913 €	968 €	1 022 €	1 079 €	3 kar - 3 konzol
Min. szélesség	146 cm	164 cm	188 cm	212 cm	236 cm	260 cm	

A szerkezetek zártszelvényre építettek, 4,5m szélességig 2 db könyökkart, 6m szélességig 3 db kart tartalmaznak.

5- és 6 méteres szélességi tartományt csak szélcsendes terület árnyékolására javasoljuk, ezt a mérettartományt már inkább az erősebb Basic New típusból célszerű kivitelezni.

A tartókonzolok darabszáma a csuklókarokéval azonos, de a 350 cm-es szélesség felett +1 konzol jár. Ezen típushoz mini univerzális konzol tartozik. Fenti ártáblázat a homlokzati vagy az extrudált univerzális konzol árát tartalmazza.

Szerkezet alap színe:	RAL 7035	Szerkezet szinter felára:	20%
Védőtető:	45 €/fm	Védőtető 1 oldali szinter felár:	33%
		Védőtető 2 oldali szinter felár:	66%
Oldalvég:	23,5 €/pár	Oldalvég 1 oldali szinter felár:	33%
		Oldalvég 2 oldali szinter felár:	66%

Konzolok		
	Felár	Plusz konzol
Extrudált homlokzati:	-	11 € / db
Extrudált univerzális:	-	18,5 € / db
Szarufa:	12,5 € / db	26,5 € / db

Alap drapéria magasság:	15 cm
-------------------------	-------

A napellenzők alap esetben kézi működtetéssel VAGY Smart-Home motorokkal készülnek! Egyéb gyártmányú motor esetén kérjük feltüntetni a megrendelő lapon! (pl.: Somfy)

A napellenző motorok árai megegyeznek a redőnymotorok áraival. Napellenzők esetén mérettől függően 30 Nm-es vagy 50 Nm-es motorok közül választhatunk, melyek ugyanúgy lehetnek kapcsolósak, rádiósak, kapcsolós hajtókarosak vagy rádiós hajtókarosak. Távirányítót ugyanígy a redőnymotorok vezérlései oldalról kell választani!

Az árak az ÁFA-t tartalmazzák.

C-80-AS ZSALÚZIA

80 mm széles "C" alakú peremezett lamellákkal, sínes vagy sodronyos megvezetéssel, működtetés nélkül, konzolokkal és "L" alakú tokkal
íves alsósínnel, raktáron lévő lamella színben: RAL 9006, 7016, 9005, 9007, 9010, 8014, 7038, 6005, 5009, 1015, 1007,3011.

+50 % feláras lamella színek: ARANYTÖLGY, DIÓ

szél./ mag.	-80	81-100	101-120	121-140	141-160	161-180	181-200	201-220	221-240	241-260	261-280	281-300	301-320	321-340	341-360	361-380	381-400	401-420	Gyűjtési magasság (kb)
-120	156 €	175 €	191 €	239 €	259 €	282 €	301 €	325 €	366 €	391 €	410 €	437 €	457 €	502 €	524 €	545 €	575 €	623 €	22 cm
121-140	171 €	190 €	211 €	262 €	283 €	310 €	332 €	358 €	402 €	428 €	453 €	480 €	502 €	551 €	575 €	597 €	635 €	688 €	24 cm
141-160	183 €	208 €	232 €	286 €	310 €	338 €	363 €	391 €	438 €	469 €	492 €	524 €	548 €	601 €	629 €	653 €	691 €	749 €	25 cm
161-180	206 €	230 €	257 €	316 €	340 €	371 €	397 €	429 €	481 €	512 €	542 €	572 €	600 €	659 €	688 €	714 €	757 €	823 €	27 cm
181-200	219 €	248 €	277 €	338 €	366 €	399 €	428 €	462 €	515 €	537 €	580 €	616 €	648 €	710 €	739 €	771 €	814 €	883 €	28 cm
201-220	234 €	266 €	297 €	361 €	392 €	426 €	459 €	496 €	551 €	590 €	620 €	661 €	692 €	758 €	790 €	824 €	872 €	947 €	29 cm
221-240	257 €	294 €	325 €	385 €	418 €	457 €	490 €	529 €	590 €	629 €	663 €	704 €	739 €	810 €	844 €	878 €	931 €	1 011 €	31 cm
241-260	275 €	310 €	347 €	408 €	442 €	482 €	519 €	561 €	625 €	668 €	704 €	748 €	783 €	859 €	897 €	934 €	990 €	1 074 €	33 cm
261-280	286 €	323 €	361 €	426 €	463 €	502 €	540 €	581 €	649 €	692 €	730 €	777 €	816 €	891 €	931 €	968 €	1 026 €	1 115 €	34 cm
281-300	301 €	340 €	382 €	452 €	490 €	530 €	569 €	614 €	685 €	730 €	773 €	823 €	864 €	939 €	983 €	1 025 €	1 084 €	1 178 €	35 cm
301-320	320 €	363 €	406 €	477 €	519 €	563 €	604 €	649 €	721 €	771 €	814 €	866 €	905 €	991 €	1 037 €	1 078 €	1 143 €	1 241 €	37 cm
321-340	337 €	382 €	424 €	502 €	547 €	591 €	637 €	682 €	757 €	810 €	854 €	909 €	954 €	1 041 €	1 087 €	1 133 €	1 201 €	1 305 €	38 cm
341-360	361 €	409 €	457 €	535 €	582 €	634 €	680 €	726 €	809 €	853 €	901 €	958 €	1 009 €	1 098 €	1 145 €	1 196 €	1 266 €	1 376 €	40 cm
361-380	376 €	426 €	477 €	559 €	606 €	659 €	710 €	758 €	844 €	894 €	941 €	1 002 €	1 054 €	1 147 €	1 198 €	1 250 €	1 324 €	1 439 €	41 cm
381-400	395 €	449 €	502 €	590 €	640 €	694 €	745 €	800 €	888 €	939 €	992 €	1 047 €	1 098 €	1 198 €	1 250 €	1 302 €	1 382 €	1 500 €	43 cm
401-420	408 €	461 €	514 €	604 €	659 €	714 €	767 €	824 €	912 €	966 €	1 023 €	1 076 €	1 130 €	1 231 €	1 286 €	1 341 €	1 420 €	1 543 €	44 cm
421-440	426 €	483 €	542 €	637 €	692 €	749 €	809 €	866 €	957 €	1 014 €	1 073 €	1 130 €	1 188 €	1 280 €	1 338 €	1 395 €	1 477 €	1 607 €	46 cm
441-460	442 €	502 €	561 €	659 €	718 €	778 €	837 €	897 €	994 €	1 054 €	1 114 €	1 173 €	1 234 €	1 329 €	1 392 €	1 449 €	1 538 €	1 672 €	47 cm
461-480	466 €	530 €	594 €	695 €	758 €	823 €	887 €	948 €	1 053 €	1 114 €	1 177 €	1 240 €	1 302 €	1 406 €	1 469 €	1 533 €	1 593 €	1 735 €	48 cm
481-500	483 €	548 €	614 €	719 €	783 €	851 €	916 €	1 026 €	1 135 €	1 207 €	1 274 €	1 344 €	1 412 €	1 524 €	1 591 €	1 659 €	1 729 €	1 796 €	50 cm

Működtetés

Kurbilis	Zsalúzia ár +	68 €	db
Motoros, kapcsolós	Zsalúzia ár +	153 €	db
Vevővel integrált motorral	Zsalúzia ár +	263 €	db

Távvezérlők

DD1810H 1 csatornás, zsalúzia billentő funkcióval	47,37 €	db
DD1812H 15+1 csatornás, zsalúzia billentő funkcióval	59,85 €	db

Kiegészítés zsalúzia árakhoz

Vakolható tok felára	+	12 €	f/m
Vakolható önhordó lefutó	+	14 €	f/m
Vakolható önhordó kombi lefutó	+	23 €	f/m

Z-90 ÉS S-90-ES ZSALÚZIA

90 mm széles "Z" vagy "S" alakú peremezett lamellákkal, sínes megvezetéssel, működtetés nélkül, konzolokkal és "L" alakú tokkal íves alsósínnel, raktáron lévő lamella színben: RAL 9006, 7016, 9005, 9007, 9010, 8014, 7038, 6005, 5009, 1015, 1007,3011.

+50 % feláras lamella színek: ARANYTÖLGY, DIÓ

szél. /mag.	-80	81-100	101-120	121-140	141-160	161-180	181-200	201-220	221-240	241-260	261-280	281-300	301-320	321-340	341-360	361-380	381-400	401-420	Gyűjtési magasság (kb)
-120	163 €	186 €	206 €	257 €	277 €	300 €	320 €	347 €	391 €	416 €	437 €	462 €	482 €	535 €	558 €	578 €	611 €	661 €	22 cm
121-140	179 €	200 €	222 €	279 €	300 €	325 €	349 €	372 €	424 €	453 €	476 €	502 €	526 €	581 €	604 €	629 €	666 €	718 €	24 cm
141-160	199 €	223 €	248 €	318 €	337 €	365 €	389 €	419 €	476 €	506 €	530 €	563 €	587 €	652 €	677 €	704 €	744 €	806 €	25 cm
161-180	219 €	246 €	276 €	342 €	369 €	402 €	429 €	463 €	526 €	559 €	587 €	623 €	652 €	719 €	749 €	780 €	824 €	894 €	27 cm
181-200	239 €	268 €	299 €	369 €	399 €	433 €	463 €	501 €	565 €	600 €	634 €	669 €	701 €	773 €	806 €	835 €	883 €	957 €	28 cm
201-220	259 €	294 €	323 €	402 €	433 €	475 €	506 €	545 €	614 €	653 €	688 €	728 €	762 €	844 €	877 €	912 €	964 €	1 045 €	29 cm
221-240	281 €	318 €	352 €	422 €	458 €	499 €	534 €	575 €	649 €	690 €	726 €	771 €	806 €	890 €	924 €	961 €	1 019 €	1 102 €	31 cm
241-260	301 €	339 €	377 €	457 €	492 €	535 €	575 €	619 €	697 €	743 €	781 €	831 €	869 €	957 €	1 000 €	1 038 €	1 098 €	1 191 €	33 cm
261-280	320 €	359 €	399 €	481 €	523 €	563 €	601 €	651 €	729 €	778 €	820 €	869 €	911 €	1 004 €	1 047 €	1 087 €	1 150 €	1 249 €	34 cm
281-300	340 €	385 €	426 €	512 €	558 €	600 €	647 €	694 €	780 €	833 €	877 €	931 €	972 €	1 074 €	1 117 €	1 166 €	1 233 €	1 334 €	35 cm
301-320	358 €	404 €	452 €	540 €	583 €	634 €	680 €	724 €	814 €	868 €	914 €	968 €	1 019 €	1 119 €	1 167 €	1 214 €	1 286 €	1 393 €	37 cm
321-340	377 €	428 €	477 €	572 €	620 €	671 €	719 €	771 €	866 €	921 €	969 €	1 030 €	1 080 €	1 190 €	1 239 €	1 288 €	1 363 €	1 478 €	38 cm
341-360	404 €	457 €	508 €	605 €	658 €	710 €	759 €	848 €	912 €	964 €	1 016 €	1 077 €	1 129 €	1 240 €	1 293 €	1 348 €	1 425 €	1 548 €	40 cm
361-380	424 €	480 €	534 €	639 €	694 €	748 €	805 €	858 €	961 €	1 019 €	1 073 €	1 135 €	1 195 €	1 310 €	1 367 €	1 420 €	1 505 €	1 630 €	41 cm
381-400	442 €	501 €	558 €	668 €	725 €	781 €	840 €	897 €	1 007 €	1 062 €	1 119 €	1 177 €	1 234 €	1 357 €	1 415 €	1 472 €	1 559 €	1 691 €	43 cm
401-420	466 €	526 €	583 €	701 €	759 €	823 €	881 €	939 €	1 057 €	1 117 €	1 177 €	1 238 €	1 296 €	1 427 €	1 487 €	1 549 €	1 639 €	1 778 €	44 cm
421-440	483 €	547 €	611 €	729 €	792 €	854 €	931 €	983 €	1 101 €	1 166 €	1 225 €	1 288 €	1 354 €	1 472 €	1 536 €	1 597 €	1 692 €	1 835 €	46 cm
441-460	506 €	571 €	638 €	762 €	831 €	895 €	959 €	1 026 €	1 152 €	1 220 €	1 286 €	1 353 €	1 416 €	1 541 €	1 609 €	1 674 €	1 772 €	1 924 €	47 cm
461-480	530 €	600 €	669 €	800 €	869 €	938 €	1 010 €	1 078 €	1 209 €	1 278 €	1 349 €	1 417 €	1 487 €	1 617 €	1 684 €	1 758 €	1 826 €	1 981 €	48 cm
481-500	552 €	625 €	697 €	834 €	905 €	980 €	1 053 €	1 177 €	1 319 €	1 395 €	1 470 €	1 548 €	1 624 €	1 764 €	1 839 €	1 915 €	1 992 €	2 068 €	50 cm

Működtetés

Kurbilis	Zsalúzia ár +	68 €	db
Motoros, kapcsolós	Zsalúzia ár +	153 €	db
Vevővel integrált motorral	Zsalúzia ár +	263 €	db

Távvezérlők

DD1810H 1 csatornás, zsalúzia billentő funkcióval	47,37 €	db
DD1812H 15+1 csatornás, zsalúzia billentő funkcióval	59,85 €	db

Kiegészítés zsalúzia árakhoz

Vakolható tok felára	+	12 €	fm
Vakolható önhordó lefutó	+	14 €	fm
Vakolható önhordó kombi lefutó	+	23 €	fm
"U" alakú tok felár	+	20 €	fm

Az árak az ÁFA-t tartalmazzák.

ZIP Szélbiztos Oldalfedés

Szerkezet alapszíne: RAL 9016 Matt (fehér), RAL 7016 Matt (antracit)

Szerkezet színe egyedi RAL matt vagy selyemfényű: +20% felár

Fehér és fekete műanyag elemekkel választható

Extrudált alumínium szerkezet, max. szélterhelés: 40 km/h

**Kézi működtetés áthajtással, 120 cm-es hajtókarral vagy motoros működtetés
elektronikus végállású motorral**

Zip szerkezet árlista

Sz/M	100	125	150	175	200	225	250	275	300	325	350
100	279,7 €	305,1 €	328,7 €	354,1 €	377,7 €	403,2 €	426,8 €	452,2 €	475,8 €	521,2 €	546,6 €
125	299,7 €	323,3 €	348,7 €	372,3 €	397,7 €	421,3 €	446,8 €	470,4 €	494,0 €	541,2 €	564,8 €
150	317,8 €	343,2 €	366,9 €	392,3 €	415,9 €	441,3 €	464,9 €	488,5 €	514,0 €	559,4 €	584,8 €
175	337,8 €	363,2 €	386,8 €	412,3 €	435,9 €	461,3 €	484,9 €	510,3 €	533,9 €	579,3 €	604,8 €
200	357,8 €	381,4 €	406,8 €	430,4 €	455,8 €	479,5 €	504,9 €	528,5 €	552,1 €	599,3 €	622,9 €
225	375,9 €	401,4 €	425,0 €	450,4 €	474,0 €	499,4 €	523,0 €	546,6 €	572,1 €	617,5 €	642,9 €
250	395,9 €	419,5 €	444,9 €	468,6 €	494,0 €	517,6 €	541,2 €	566,6 €	590,2 €	637,5 €	661,1 €
275	414,1 €	439,5 €	463,1 €	488,5 €	512,1 €	535,7 €	561,2 €	584,8 €	610,2 €	655,6 €	681,0 €
300	434,0 €	457,7 €	483,1 €	506,7 €	530,3 €	555,7 €	579,3 €	604,8 €	628,4 €	675,6 €	699,2 €
325	455,8 €	481,3 €	504,9 €	528,5 €	553,9 €	577,5 €	602,9 €	626,6 €	652,0 €	693,8 €	719,2 €
350	475,8 €	499,4 €	523,0 €	548,5 €	572,1 €	597,5 €	621,1 €	646,5 €	670,1 €	713,7 €	737,3 €

A szürkével jelölt terület a nem garanciális méreteket jelöli!

Napháló árlista € / m2

Típus	Soltis 86	Soltis 92	Soltis 92 OPAQUE	Soltis VEOZIP	Serge 600
Ár	46,3 €	58,1 €	85,4 €	33,6 €	43,60 €
Tekerics szélesség	267 cm	267 cm	170 cm	320 cm	320 cm

Amennyiben a szélességi és magassági méretek meghaladják a tekercsszélesség -40cm-t, a textilt vízszintesen hegesztik!!!

Választható raktári színsor

Soltis 86			Soltis 92			Soltis 92 OPAQUE	Soltis VEOZIP		Serge 600	
2012	2047	2171	2012	2047	2171	1044	51184	51192	001001	007007
2043	2048	2175	2043	2048	2175	2135	51185	51197	001002	008008
2044	2051	51176	2044	2051	50303	2171	51187	51198	001070	010010
2045	2135		2045	2135	50850				002002	010011
2046	2167		2046	2167	51176				002061	011011
									003002	032031
									003003	047047
									003011	

Motorok és kiegészítők

Kézi hajtómű áthajtással, hajtókarral 120 cm (kizárólag 120 cm-es hajtókar van):	220 € / db
Somfy RTS / Somfy Altus 50 RTS rádiós motor:	290 € / db
Somfy kapcsolós / Maestria 50 WT motor:	213 € / db
Smart-Home motorral nem készül ZIP!!!	
Somfy / Situo 1 RTS Pure II EE:	47,5 € / db
Somfy / Situo 5 RTS Pure II EE:	76,5 € / db

Az árak az ÁFA-t tartalmazzák.

Separet W

Sattler ponyvás SODRONYOS MEGVEZETÉSŰ ABLAKNAPELLENZŐ

Sz/M	100	125	150	175	200	225	250	275	300	325	350	375	400
120	196 €	212 €	231 €	249 €	267 €	283 €	301 €	320 €	336 €	354 €	372 €	389 €	407 €
150	207 €	227 €	247 €	267 €	287 €	307 €	327 €	347 €	367 €	387 €	407 €	427 €	447 €
175	216 €	238 €	260 €	283 €	305 €	327 €	349 €	370 €	392 €	416 €	438 €	459 €	481 €
200	225 €	249 €	274 €	298 €	321 €	347 €	370 €	394 €	420 €	443 €	467 €	492 €	516 €
225	234 €	262 €	287 €	312 €	340 €	365 €	392 €	418 €	445 €	470 €	498 €	523 €	550 €
250	243 €	272 €	300 €	329 €	358 €	385 €	414 €	441 €	470 €	499 €	527 €	556 €	583 €
275	252 €	283 €	314 €	343 €	374 €	405 €	436 €	465 €	496 €	527 €	558 €	587 €	617 €
300	262 €	294 €	327 €	360 €	392 €	425 €	458 €	489 €	521 €	554 €	587 €	619 €	652 €
325	271 €	305 €	340 €	374 €	409 €	443 €	478 €	512 €	547 €	581 €	616 €	650 €	685 €
350	280 €	318 €	354 €	390 €	427 €	463 €	499 €	536 €	574 €	610 €	647 €	683 €	719 €
375	289 €	329 €	367 €	405 €	445 €	483 €	521 €	559 €	599 €	637 €	676 €	716 €	754 €
400	298 €	340 €	380 €	421 €	461 €	503 €	543 €	583 €	625 €	665 €	706 €	746 €	788 €

A szélesség 550 cm-ig bővíthető (garancia nélkül) - erre egyedi árajánlatot szükséges kérni!

Az ablaknapellenzők kültéri hajtószemes hajtóművel lettek kalkulálva! (kézi működtetés)

Falon átvezetett beltéri hajtókar esetén a táblázatok alján szereplő felárral kell számolni, illetve motorizálás esetén a motort hozzá kell a szerkezethez számolni!

Szerkezet alapszíne:	RAL 7035 (szürke)
	RAL 9016 (fehér)
Szinter felár:	+20%

Beltéri falon átvezetett hajtókar felára: 90 €

Sattler ponyva felárak		
Kedvezmény szint	Típus	Felár / m2
Alapáras	30A; 314; 315; 320	-
Feláras	364	1,50 €
Feláras	308	4,00 €

Smart-Home motorok		
Kapcsolós	45S30	111 €
Kapcsolós	45S50	118 €
Rádiós	45R30	159 €
Rádiós	45R50	165 €
Kapcsolós HK-s	45M30	141 €
Kapcsolós HK-s	45M50	150 €
Kapcsolós HK-s	59M100	229 €
Rádiós HK-s	45RM30	174 €
Rádiós HK-s	45RM50	182 €
Rádiós HK-s	59RM80	258 €

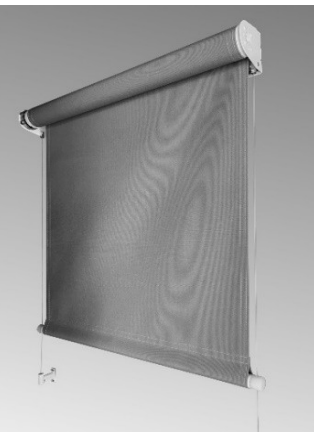

Táviárnnyító az árlista "Vezérlések" oldaláról tetszés szerint választható!

Az árak az ÁFA-t tartalmazzák.

Separet CW

Sattler ponyvás 130-as TOKOS SODRONYOS MEGVEZETÉSŰ ABLAKNAPELLENZŐ

Sz/M	100	125	150	175	200	225	250	275	300	325	350	375	400
120	267 €	301 €	338 €	374 €	409 €	445 €	481 €	516 €	552 €	587 €	623 €	659 €	694 €
150	278 €	316 €	354 €	392 €	430 €	469 €	507 €	545 €	583 €	621 €	659 €	697 €	734 €
175	287 €	327 €	367 €	407 €	447 €	487 €	527 €	568 €	608 €	648 €	688 €	728 €	768 €
200	296 €	338 €	380 €	423 €	465 €	507 €	548 €	590 €	634 €	676 €	717 €	759 €	803 €
225	305 €	349 €	394 €	438 €	481 €	527 €	570 €	614 €	659 €	703 €	746 €	792 €	835 €
250	314 €	360 €	407 €	452 €	499 €	545 €	592 €	637 €	685 €	730 €	777 €	823 €	870 €
275	323 €	372 €	420 €	469 €	516 €	565 €	614 €	661 €	710 €	757 €	806 €	855 €	903 €
300	332 €	383 €	432 €	483 €	534 €	585 €	634 €	685 €	736 €	786 €	835 €	886 €	937 €
325	341 €	394 €	447 €	499 €	550 €	603 €	656 €	708 €	761 €	814 €	866 €	917 €	970 €
350	351 €	405 €	459 €	514 €	568 €	623 €	677 €	732 €	786 €	841 €	895 €	950 €	1 004 €
375	360 €	416 €	472 €	528 €	585 €	643 €	699 €	755 €	812 €	868 €	924 €	981 €	1 037 €
400	369 €	427 €	485 €	545 €	603 €	661 €	719 €	779 €	837 €	895 €	953 €	1 013 €	1 071 €

A szélesség 550 cm-ig bővíthető (garancia nélkül) - erre egyedi árajánlatot szükséges kérni!

Az ablaknapellenzők kültéri hajtószemes hajtóművel lettek kalkulálva! (kézi működtetés)

Falon átvezetett beltéri hajtókar esetén a táblázatok alján szereplő felárral kell számolni, illetve motorizálás esetén a motort hozzá kell a szerkezethez számolni!

Szerkezet alapszíne:	RAL 7035 (szürke)
	RAL 9016 (fehér)
Szinter felár:	+20%

Beltéri falon átvezetett hajtókar felára: 90 €

Sattler ponyva felárak		
Kedvezmény szint	Típus	Felár / m2
Alapáras	30A; 314; 315; 320	-
Feláras	364	1,50 €
Feláras	308	4,00 €

Smart-Home motorok		
Kapcsolós	45S30	111 €
Kapcsolós	45S50	118 €
Rádiós	45R30	159 €
Rádiós	45R50	165 €
Kapcsolós HK-s	45M30	141 €
Kapcsolós HK-s	45M50	150 €
Kapcsolós HK-s	59M100	229 €
Rádiós HK-s	45RM30	174 €
Rádiós HK-s	45RM50	182 €
Rádiós HK-s	59RM80	258 €



Táviárnnyító az árlista "Vezérlések" oldaláról tetszés szerint választható!

Az árak az ÁFA-t tartalmazzák.

FELÁRAS RAL SZÍNEK

Az alábbi RAL színek felára, MATT: 30% (az árlistában feltüntetett 20% helyett)

Gyakori, feláras RAL színek:

1003	1004	1005	1006	1007	1012	1016	1017	1018
1021	1023	1027	1028	1032				
2000	2001	2002	2003	2004	2009	2010	2011	2013
3000	3001	3002	3003	3004	3005	3007	3009	3011
3013	3014	3015	3016	3017	3018	3020	3022	3027
3031	3033							

